



# Power Crush

Blender

Bruksanvisning  
Bruksanvisning  
Betjeningsvejledning  
Käyttöohje  
Operating Instructions

PB-1600S

LES ALLE ANVISNINGER FØR BRUK

LÄS IGENOM ALLA INSTRUKTIONER INNAN  
PRODUKTEN ANVÄNDS

LÆS ALLE VEJLEDNINGER INDEN BRUG

LUE OHJEET HUOLELLISESTI ENNEN KÄYTTÖÄ

READ ALL INSTRUCTIONS BEFORE USING

Viktige sikkerhetsinstruksjoner .....	5
Forholdsregler ved bruk av blenderen .....	7
Beskrivelse av deler .....	8
Kontrollpanel.....	9
Slik bruker du stapperen.....	10
Vedlikehold og rengjøring .....	13
Overbelastningsvern.....	14

## VIKTIGE SIKKERHETSINSTRUKSJONER

Les alle instruksjonene og oppbevar alle instruksjoner som medfølger et produkt på et trygt sted.

- Det elektriske apparatet skal alltid slås av før du trekker du støpselet fra stikkontakten.
- Produktet skal bare kobles til en egnet stikkontakt som passer spenningen på produktet. Pass på at du ikke snubler over ledningene.
- Gå aldri fra produktet mens det er i bruk. Trekk ut alltid støpselet med en gang du er ferdig med å bruke produktet selv om det bare er for et kort øyeblikk.
- Unngå at produktet og strømledningen utsettes for varme, direkte sollys, høy fuktighet, skarpe kanter og lignende.
- Motoren må ikke komme i kontakt med vann eller andre væsker, da det kan gi elektrisk støt. Bruk derfor ikke produktet i nærheten av vasker eller når du er våt på hendene eller står på et vått underlag. Hvis produktet er blitt vått, må du trekke støpslet ut av kontakten med en gang (og før du tar i produktet).
- Ikke bruk produktet utendørs.
- Dette produktet er laget med tanke på husholdningsmengder, og er ikke beregnet på kommersielt bruk. Produktet skal bare brukes til det formål det er beregnet for. Ikke bruk produktet hvis det har synlige skader eller hvis det har falt i gulvet.
- Du skal ikke modifisere eller forsøke å modifisere produktet. Strømledningen skal ikke skiftes ut uten bruk av spesialverktøy. Reparasjoner må utføres av en autorisert forhandler.

- For å unngå skade må knivene ikke monteres uten at beholderen er skikkelig festet til motordelen.
- Apparatet må alltid kobles fra strømforsyningen hvis det blir stående uten tilsyn samt før montering, demontering og rengjøring.
- Apparatet skal ikke brukes av barn. Oppbevar produktet og ledningen utilgjengelig for barn.
- Produktet kan brukes av personer med nedsatte fysiske, sansemessige eller mentale evner eller mangel på erfaring og kunnskap, hvis de er under tilsyn av eller har fått anvisninger om sikker bruk av produktet og er klar over farene forbundet med bruk.
- Ikke la barn leke med produktet.
- Hvis strømledningen er skadet, må den skiftes av produsenten, produsentens servicerepresentant eller en tilsvarende kvalifisert person for å unngå fare.
- Vær forsiktig med varm væske ettersom varm damp plutselig kan stige opp fra blenderen under bruk.

OBS: Feil bruk kan medføre skade. Vær forsiktig når du håndterer de skarpe knivene, tømmer bollen og ved rengjøring.

- Slå av produktet og koble det fra strømforsyningen før du skifter tilbehør eller håndterer deler som beveger seg under bruk.

OBS: For å unngå fare på grunn av utilsiktet tilbakestilling av termosikringen må dette produktet ikke få strøm fra en ekstern automatbryter, som en timer, eller kobles til en strømkrets som regelmessig slår av og på strømtilførselen.

### ***Forholdsregler ved bruk av blenderen***

- Blenderen skal ikke brukes uten at dekselet sitter godt fast.
- Knivene er skarpe. Håndteres med forsiktighet.
- Beholderen skal bare fjernes når motoren er slått av.
- Unngå å overbelaste motoren.
- Beholderen skal håndteres forsiktig.
- La aldri hånden komme ned i beholderen mens motoren er på.
- Unngå kontakt med bevegelige deler.

## Beskrivelse av deler

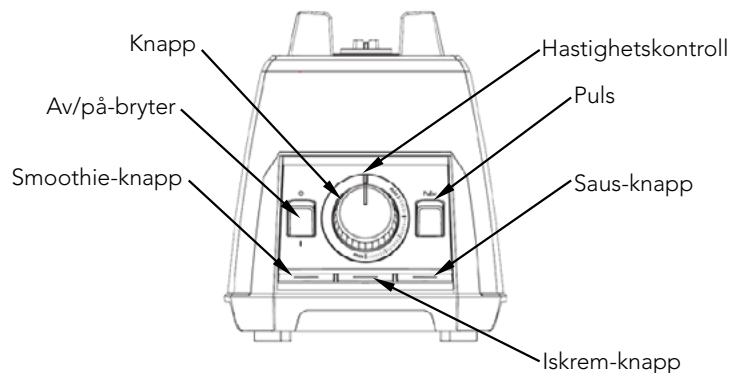
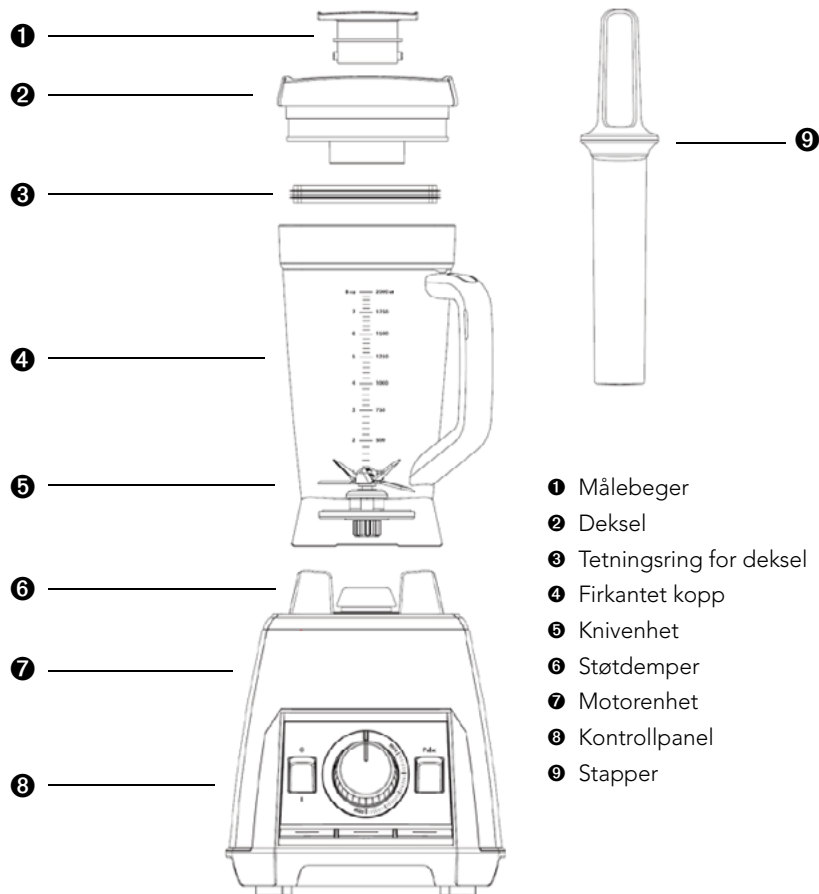

## Kontrollpanel

## AV/PÅ-bryter

For å kunne bruke produktet, må du først vri av/på-bryteren til posisjon (Pos. I). Du kan deretter velge automatiske programmer, bruke puls-funksjonen eller hastighetskontrollen.

## Hastighetskontroll

Du kan bruke hastighetskontrollen til å justere motorhastigheten mellom min. og maks.

For å kunne gjøre dette, må produktet først skrues på med av/på-knappen (Pos. I), og deretter kan du velge ønsket hastighet med hastighetskontrollen. Når du er ferdig med blandingen, vrir du hastighetskontrollen tilbake til startposisjonen (se bilde), og deretter slår du av/på-bryteren av igjen (Pos. O).

## Puls-funksjon

Motoren kjører på maks. hastighet så lenge PULSE-knappen holdes inne. Dette er spesielt nyttig ved avsluttende blanding før helling.

## Forhåndsinnstilling av programknapper

For å kunne utføre vanlige oppgaver med smoothie-blenderen, har produktet tre automatiske programmert for smoothies, sauser og frossen mat.

## Smoothie

Smoothie-knappen kan brukes til å tilberede smoothies på en enkel måte. Slå på apparatet med av/på-knappen (Pos. I). Trykk deretter på Smoothie-knappen, og blenderen vil kjøre et program med ulike hastigheter. Programmet vil stoppe automatisk etter ca. 26 sekunder. Du kan stoppe programmet når som helst ved å trykke på Smoothie-knappen på nytt, eller vri av/på-bryteren til av (Pos. O).

## Iskrem

Du kan bruke Ice cream-knappen til å knuse frossen mat. Dette er nyttig ved tilberedning av iskrem, sorbet og frosne smoothies. Slå på apparatet med av/på-knappen (Pos. I). Trykk på Ice cream-knappen, og blenderen vil automatisk kjøre et program med ulike hastigheter.

Programmet vil stoppe automatisk etter ca. 26 sekunder. Du kan stoppe programmet når som helst ved å trykke på Ice cream-knappen på nytt, eller vri av/på-bryteren til av (Pos. O).

## Saus

Sauce-knappen kan brukes til å tilberede saus på en enkel måte. Slå på apparatet med av/på-knappen (Pos. I). Trykk på Sauce-knappen, og blenderen vil automatisk kjøre et program med ulike hastigheter.

Programmet vil stoppe automatisk etter ca. 26 sekunder. Du kan stoppe programmet når som helst ved å trykke på **Sauce**-knappen på nytt, eller vri av/på-bryteren til av (Pos. O).

### Beholder

Beholderen er produsert av Tritan® i høy kvalitet, er solid, lett og BPA-fri. Beholderkapasiteten er 2 liter. Pass på at den ikke overfylles. Ved tilberedning av mat med mye skum (f.eks. melk) eller varm mat, anbefaler vi maks. volum på 1,5 liter. Målebegeret i lokket kan fjernes ved å vri det mot urviseren og kan brukes som målebeger (10/20/30 ml).

### Stapper

Du kan bruke stapperen til å skrape mat som sitter fast i kantene på beholderen mot knivenheten. For å kunne gjøre dette, må du fjerne sluttstykket fra dekselet og plassere stapperen i åpningen. Sikkerhetsringen på stapperen hindrer at den kommer i kontakt med knivenheten når dekselet er korrekt satt på. Beveg stapperen langs veggene og hjørnene i beholderen slik at maten blandes bedre.

### Sikkerhetsfunksjon

Mikseren vil kun starte hvis beholderen er korrekt montert. En sikkerhetsbryter hindrer at produktet kjører uten beholderen. Hvis beholderen er fjernet når produktet kjører i manuell hastighetsmodus, må på-bryteren slås av før blenderen kan brukes. Dette er en sikkerhetsfunksjon for å unngå utilsiktet bruk av blenderen.

## Slik bruker du stapperen

### Viktig:

1. Spruteplaten (på øvre del av stapperen) og dekselet hindrer at stapperen treffer knivene når dekselet er korrekt montert i låst posisjon.
2. Beholderen skal ikke være mer enn 2/3 full når stapperen brukes under blanding.
3. Vent i 30 sekunder for å unngå overoppheting.
4. Hvis maten ikke sirkulerer, kan maskinen ha støtt på luftbobler. Fjern målebegeret forsiktig mens maskinen kjører og bruk stapperen til å blande innholdet.
5. Det kan hende at ingrediensene ikke sirkulerer selv om stapperen holdes rett. Beveg stapperen mot sidene eller hjørnene i beholderen. Du må IKKE forsøke å presse stapperen lenger ned i beholderen.

### Advarsel:

#### De roterende knivene kan forårsake alvorlig skade.

1. IKKE putt hender, kjøkkenredskaper, osv., i beholderen mens maskinen kjører eller når beholderen står på sokkelen.
2. Dekslar og stapperer kan ikke brukes på andre beholdere. Bruk kun den medfølgende stapperen.

### Tips for innstilling av hastighet

Vri av/på-bryteren til nedre posisjon. Bruk den variable hastighetskontrollen til å stille inn hastigheten fra min. posisjon. Øk hastigheten gradvis ved å vri hastighetskontrollen til ønsket hastighet. For oppskrifter som krever høy hastighet, vrir du gradvis den variable hastighetskontrollen til MAX. **Ikke start tilberedningen direkte på MAX-innstillingen.**

Tilbered på MAX-innstillingen så lenge som mulig for å tilberede juice, suppe, milkshake, frosne blandinger, pureer, nøttesmør og kverning av korn. Tilberedningstiden vil vanligvis være under 1 minutt (de fleste tar ca. 30 sekunder). MAX-hastighet gir best kvalitet på raffinement, knusing av is, frossen frukt, hel frukt eller grønnsaker og korn til en myk, klumpfri konsistens.

**TIPS: Overdreven blanding ved lav hastighet kan føre til overoppheting og at det automatiske overbelastningsvernet slår av maskinen. Bruk MAX-hastighet så ofte som mulig for å oppnå jevn konsistens. Blanding på MAX-hastighet optimaliserer også motorens kjølevifte for å unngå overoppheting.**

På MAX-hastighet, hvis maten ikke sirkulerer, kan maskinen være overbelastet eller det være luftbobler i blandingen. Fjern målebegeret forsiktig samtidig som dekselet sitter på plass. Frigjør luftboblene ved å sette stapperen i åpningen. Hvis sirkuleringsproblemene fortsetter, må du redusere maskinhastigheten. Lavere hastighet lar maten sirkulere bedre enn ved kjøring på maks. hastighet. Når maten sirkulerer fritt, kan du øke hastigheten til MAX og fortsette tilberedningen.

### OBS:

**Maskinen skal aldri startes i hastigheter over MIN med varm væske for å unngå mulige brannskader.**

Varm damp, sprut eller innhold kan føre til brannskader.

Hold innholdet på plass ved å låse dekselet og målebegeret på plass før du starter maskinen.

Start alltid i OFF-posisjon og øk gradvis til MAX.

### Bruksanvisning

Ment for tilberedning av væske, inkludert juice, frosne blandinger, sauser, supper, pureer, milk-shake og våthakking.

1. Pass på at den variable hastighetskontrollen står i OFF-posisjon.
2. Fyll opp beholderen før den plasseres på motorsokkelen. Legg væske og myk mat i beholderen først, deretter fast mat og is. Selv om dette ikke er nødvendig for blanding, kan det hende at du ønsker å kutte eller bryte maten ned i mindre biter for mer presis måling av ingrediensene.
3. Fest dekselet korrekt. Bruk alltid hele dekselet ved blanding (med mindre stapperen er i bruk via åpningen). Spesielt ved blanding av varme ingredienser er det viktig at lokket er låst på plass.
4. Når motoren er avslått, fester du den våte knivenheten på motorsokkelen. Du må ikke forsøke å sette en beholder på en motorsokkel som kjører eller å kjøre en motorsokkel uten en korrekt montert beholder.
5. Slå på maskinen ved å vri ON/OFF-bryteren (Pos. O/I) til ON-posisjon (Pos. I). Du skal alltid starte maskinen fra OFF-posisjon, og deretter gradvis øke til ønsket hastighet.
6. **Vær forsiktig ved håndtering og tilberedning av varme ingredienser og under tilberedning av varme supper og sauser.**
7. På grunn av maskinens hastighet, er tilberedningstidene mye raskere enn standardprodukter. Før du har gjort deg godt kjent med maskinen, bør du holde øye med tiden for å unngå overdreven tilberedning.
8. Etter at maskinen er avslått, venter du til knivene har stanset helt før du fjerner dekselet eller beholderen fra motorsokkelen.

### Blandemengder og tilberedningstider

Ingredienser	Blandemengde	Tid
Gulrot	f.eks. 800 g gulrøtter + 1200 ml vann	30 sek.

### Vedlikehold og rengjøring

#### Beholder

For å klargjøre din nye maskin for førstegangsbruk, må du følge trinnene nedenfor. Dette vil rengjøre enheten. Fyll beholderen halvveis opp med varmt vann og tilsett et par dråper flytende oppvaskmiddel.

1. Klikk eller skyv det 2-delers dekselet til låst posisjon.
2. Slå på maskinen og øk gradvis hastigheten til MAX.
3. Kjør maskinen på høy hastighet i 30 til 60 sekunder.
4. Slå av maskinen, skyll og tøm beholderen.

#### Deksel, målebeger og stapper

Fjern målebeger fra dekselet. Rengjør delene med varmt såpevann. Skyll under rennende vann og tørk. Skal monteres på nytt før bruk.

Deksel, målebeger og stapper kan vaskes i oppvaskmaskin.

#### Motorenheten

1. Trekk ut støpselet fra stikkkontakten.
2. Vask motorsokkelen utvendig med en fuktig, myk klut eller svamp som er skylt i mildt oppvaskmiddel. Motorenheten må ikke legges i vann.
3. Bryterne skal rengjøres grundig slik at de roterer fritt. De kan være klebrige etter bruk. Bruk en fuktig Q-tips til å rengjøre sporene rundt bryterne. Overflødig vann skal tørkes vekk umiddelbart.
4. Tørk med en myk klut.

**Advarsel: Fare for elektrisk støt.**

Trekk ut støpselet fra stikkkontakten før maskinen rengjøres. Unnlattelse av å følge instruksjonene kan føre til død eller elektrisk støt.

## Overbelastningsvern

Produktet er utstyrt med et overbelastningsvern. Dette hindrer at motoren skades ved overbelastning.













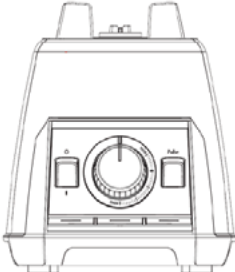













Hvis produktet slås av når det er i bruk, skal du gjøre følgende.

- Vri hastighetskontrollen til startposisjon, slå av maskinen med av/på-knappen (Pos. O), trekk ut støpselet fra stikkontakten og la maskinen kjøles ned i ca. 15-20 minutter.
- Ta ut beholderen og legg motorenheten på siden.
- Trykk på nullstillingsknappen under på motorenheten (se bilde). Hvis nullstillingsknappen ikke kan trykkes inn, lar du den kjøles ned og prøver igjen senere.
- Sett beholderen tilbake på motorenheten, sett støpselet i stikkontakten og fortsett blandingen.

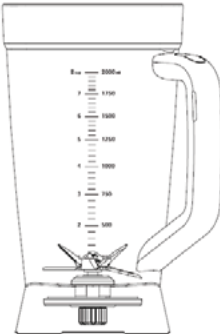

Denne merkingen viser at produktet ikke må kasseres sammen med vanlig husholdningsavfall. For å unngå skade på miljø og mennesker, er det viktig at dette produktet gjenvinnes. Lever enheten inn til en miljøstasjon eller ta kontakt med butikken hvor du kjøpte det.

De kan ta seg av produktet for gjenvinning.





Säkerhetsföreskrifter .....	5
Säkerhetsföreskrifter för blendern .....	7
Beskrivning av delarna .....	8
Kontrollpanel.....	9
Använda mataren.....	10
Underhåll och rengöring.....	13
Överbelastningskydd .....	14

## SÄKERHETSFÖRESKRIFTER

Läs igenom hela bruksanvisningen innan du börjar använda apparaten och spara sedan bruksanvisningen för framtida referens.

- Stäng alltid av den elektriska apparaten innan du drar ut stickkontakten ur eluttaget.
- Apparaten får endast anslutas till ett korrekt installerat eluttag vars spänning överensstämmer med apparatens märkspänning. Säkerställ att kabeln inte dras på ett sådant sätt att man riskerar att snubbla över den.
- Lämna aldrig apparaten oövervakad när dess elkabel är ansluten till eluttaget. Dra ut stickkontakten ur eluttaget så snart du har använt klart apparaten, även om det bara är tillfälligt.
- Utsätt aldrig apparaten eller elkabeln för hög värme, direkt solljus, hög fuktighet, vassa kanter eller liknande.
- För att undvika risken för elektriska stötar, får motorn i basenheten aldrig komma i kontakt med vatten eller annan vätska. Använd inte apparaten nära ett handfat/vask, undvik att hantera apparaten med fuktiga händer eller samtidigt som du står på ett fuktigt underlag. Om apparaten har blivit fuktig/våt ska du genast dra ut stickkontakten från eluttaget innan du rör vid apparaten.
- Apparaten får inte användas utomhus.
- Apparaten är endast avsedd för hushållsbruk och lämpar sig ej för kommersiell användning. Apparaten får endast användas för det syfte den är konstruerad för. Använd inte apparaten om den, eller delar av den, har synliga skador eller om den har tappats/fallit i marken.
- Försök aldrig modifiera apparaten. Byt inte elkabeln, specialverktyg krävs. Reparationer måste utföras av en auktoriserad återförsäljare.

- För att minska risken för personskador får du inte montera knivbladen på motorenheten förrän kannan är korrekt placerad på plats.
- Dra alltid ut apparatens stickkontakt ur eluttaget om den ska lämnas utan uppsikt, samt före montering, demontering eller rengöring.
- Denna apparat får inte användas av barn. Förvara och använd apparaten och elkabeln utom räckhåll för barn.
- Denna apparat kan användas av personer med nedsatt fysisk, sensorisk eller mental förmåga, eller som saknar kunskap eller erfarenhet om apparaten, under förutsättning att detta sker under överinseende av en ansvarig vuxen person som förstår riskerna och ger instruktioner om hur apparaten används på ett säkert sätt.
- Låt aldrig barn leka med apparaten.
- Av säkerhetsskäl måste en skadad elkabel bytas ut av tillverkaren, dennes servicerepresentant eller motsvarande.
- Var försiktig vid bearbetning av heta vätskor eftersom het ånga kan strömma ut ur kannan under drift.

**WARNING!** Felaktig användning kan orsaka personskador. Var försiktig vid hantering av de vassa knivbladen, tömning av kannan och rengöring av produkten.

- Stäng av apparaten och dra ut stickkontakten ur eluttaget innan du byter tillbehör eller närmar dig delar som rör sig vid användningen.

**WARNING!** För att undvika fara som kan uppstå genom att värmebrytaren återställs av misstag, får apparaten inte anslutas till en extern kopplingsanordning som t.ex. en timer, eller anslutas till en krets som sätts på och stängs av regelbundet.

### **Säkerhetsföreskrifter för blendern**

- Använd inte apparaten utan att locket är korrekt monterat.
- Knivbladen är mycket vassa. Var försiktig!
- Kannan får endast tas av när motorn är avstängd.
- Undvik att överbelasta motorn.
- Hantera kannan försiktigt.
- Stick aldrig ner händerna i kannan när motorn är igång.
- Rör inte vid rörliga delar.

## Beskrivning av delarna

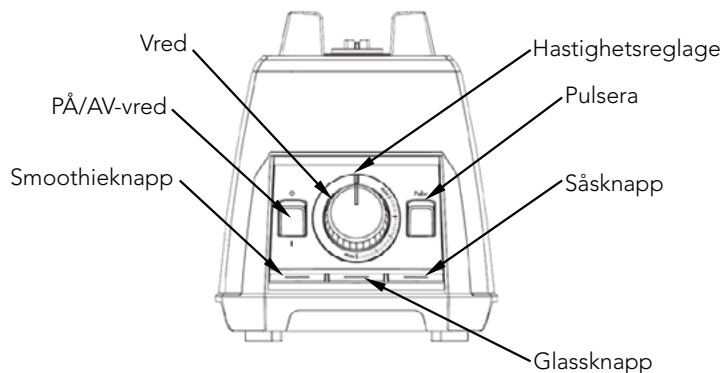
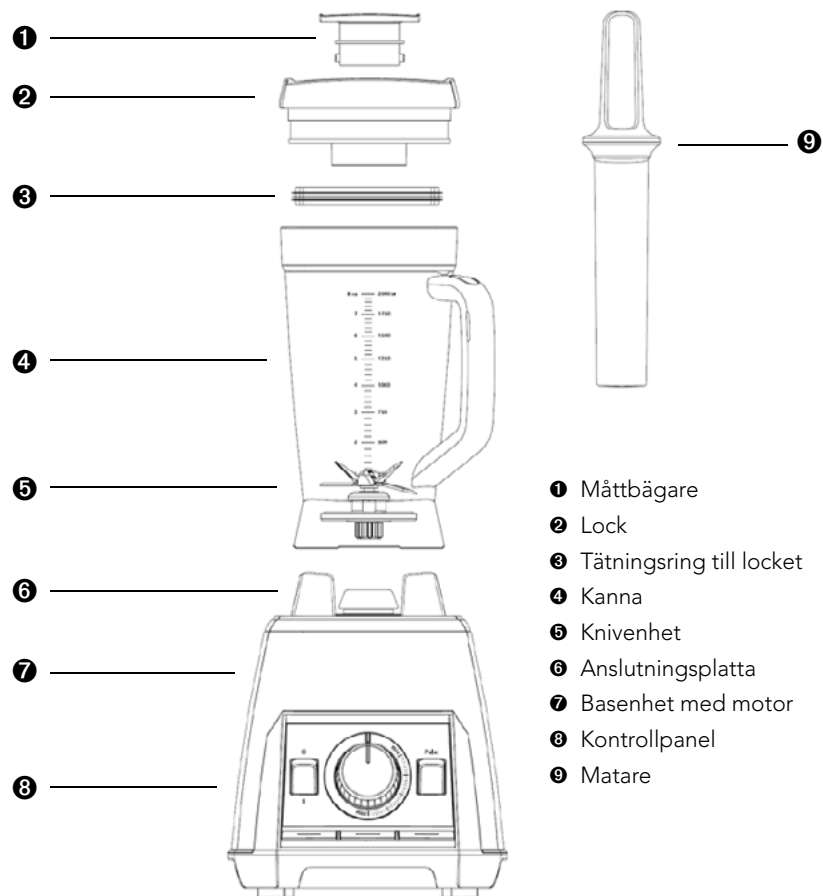

## Kontrollpanel

### PÅ/AV-vred

För att använda apparaten, måste du först vrida PÅ/AV-vredet till läge I. Du kan sedan välja automatiska program, användarpulsfunktionen eller hastighetsreglaget.

### Hastighetsreglage

Du kan använda hastighetsreglaget för variabel reglering av hastigheten hos högprestandamotorn mellan lägsta (MIN) och högsta (MAX) hastighet. För att göra detta vrider du PÅ/AV-vredet till läge I för att starta apparaten och väljer sedan önskad hastighet med hastighetsreglaget. När du har mixat klart, vrider du tillbaka hastighetsreglaget till originalläget (se bild) och vrider sedan PÅ/AV-vredet till läge O för att stänga av apparaten.

### Pulsfunktion

Motorn kör på maxhastigheten så länge som du håller **PULSE**-knappen nedtryckt. Detta är extra användbart för att ge innehållet en avslutande blandning före upphällning.

### Programknappar

Denna blender har tre automatiska program: smoothies, såser och frysta ingredienser.

### Smoothie

Använd **smoothie**-knappen för att göra smoothies snabbt och enkelt. Starta blendern genom att vrida PÅ/AV-vredet till läge I. Tryck sedan på **smoothie**-knappen. Blendern kör då ett program med olika hastigheter. Programmet avslutas automatiskt efter cirka 26 sekunder. Du kan när som helst själv avbryta programmet genom att trycka på **smoothie**-knappen en gång till eller vrida på PÅ/AV-vredet till läge O för att stänga av apparaten.

### Glass

Du kan använda **ice-cream**-knappen för att krossa is eller frysta ingredienser. Detta är praktiskt när du gör glass, sorbeter och frysta smoothies. Starta blendern genom att vrida PÅ/AV-vredet till läge I. Tryck på **ice-cream**-knappen. Blendern kör då ett automatiskt program med olika hastigheter. Programmet avslutas automatiskt efter cirka 26 sekunder. Du kan när som helst själv avbryta programmet genom att trycka på **ice-cream**-knappen en gång till eller vrida PÅ/AV-vredet till läge O för att stänga av.

### Sås

Med **sauce**-knappen kan du använda blendern för att enkelt tillreda såser. Starta blendern genom att vrida PÅ/AV-vredet till läge I. Tryck på **sauce**-knappen, blendern kör då ett automatiskt program med olika hastigheter.

Programmet avslutas automatiskt efter cirka 26 sekunder. Du kan när som helst själv avbryta programmet genom att trycka på **sauce**-knappen en gång till eller vrida PÅ/AV-vredet till läge **O** för att stänga av.

### Kanna

Den robusta kannan är gjord av BPA-fri Tritan® av hög kvalitet. Kannan rymmer 2 liter. Var noga med att inte fylla den för mycket. Om du använder kannan med ingredienser som bildar mycket skum (t.ex. mjölk) eller som är heta, rekommenderar vi att kannan fylls med max 1,5 liter. I locket finns en måttbägare (10/20/30 ml) som även fungerar som lock i öppningen i mitten. Vrid den moturs för att avlägsna den.

### Matare

Du kan använda mataren för att skrapa ingredienser som fastnat längs kanterna på kannan ner mot knivbladen. För att göra detta avlägsnar du måttbägaren i öppningen på det stängda locket och placerar istället mataren i öppningen. Säkerhetsringen på mataren förhindrar att den kommer i kontakt med knivbladen när locket är korrekt monterat i stängt läge. För mataren längs kannans väggar för att säkerställa att ingredienserna blir jämnt mixade.

### Säkerhetsfunktion

Du kan endast starta blendern om kannan är korrekt monterad på basenheten. En säkerhetsbrytare förhindrar att apparaten kan användas utan monterad kannan. Om kannan avlägsnas medan apparaten körs i manuellt hastighetsläge, måste PÅ/AV-vredet vridas till läge **O** (AV) och sedan till läge **I** (PÅ) innan du kan fortsätta använda blendern. Detta för att förhindra att blendern används av misstag.

## Använda mataren

### Viktigt:

1. Stänkskivan (nära överdelen av mataren) och locket förhindrar att mataren kommer i kontakt med knivbladen när locket är korrekt monterat i stängt läge.
2. Kannan får inte fyllas till mer än två tredjedelar vid användning av mataren när ingredienser mixas.
3. Kör inte blendern mer än 30 sekunder i följd för att undvika att överhettas motorn.
4. Om ingredienserna inte cirkulerar kan det bero på att det har bildats en luftbubbla i kannan. Avlägsna försiktigt måttbägaren i öppningen i locket under pågående mixning och använd mataren för att blanda innehållet ordentligt.
5. Att hålla mataren rakt nedåt bidrar inte alltid till att ingredienserna börjar cirkulera. Rikta vid behov mataren mot kannans sidor. Försök INTE tvinga mataren längre ner i kannan.

### Varning!

**De roterande knivbladen kan orsaka allvarliga personskador.**

1. Stick INTE ner handen, slickepotten o.s.v. i kannan under pågående drift eller då kannan fortfarande är monterad på basenheten.
2. Lock och skrapor är inte utbytbara mellan olika modeller/typer av eller storlekar på kannan. Använd endast medföljande matare.

### Tips för inställning av hastighet

Vrid PÅ/AV-vredet till det övre läget. Använd det variabla hastighetsreglaget för att reglera hastigheten från lägsta läget (MIN). Öka sakta hastigheten genom att vrida hastighetsreglaget till önskad hastighet. Vrid hastighetsreglaget sakta till högsta läget (MAX) om ett recept anger att ingredienserna ska mixas på hög hastighet. **Börja inte mixa på läge 10 eller direkt på högsta läget (MAX).**

Mixa på högsta läget (MAX) för att göra färskpressade juicer, soppor, shakes, frysta blandningar, puréer, nötsmör och för att mala spannmål. Bearbetningstiden är som regel kortare än en minut (oftast under 30 sekunder). Den högsta hastigheten (MAX) ger bästa och finaste resultat när is och fryst frukt krossas, hel frukt eller hela grönsaker bryts ner och spannmål mals till en slät konsistens utan bitar.

**TIPS: Motorn överhettas om du kör mixern för länge på låg hastighet, vilket löser ut det automatiska överbelastningsskyddet som stänger av apparaten. Använd den högsta hastigheten (MAX) för att uppnå en så jämn och slät konsistens som möjligt. Vid mixning på högsta hastighet (MAX) aktiveras även motorns kylarfläkt optimalt för att undvika överhettning.**

Om du mixar på högsta hastighet (MAX) och ingredienserna inte cirkulerar kan det bero på att kannan är överfull alternativt att det har bildats en luftbubbla. Avlägsna försiktigt måttbägaren i öppningen i locket samtidigt som du ser till att locket sitter kvar på plats. Lös upp luftbubblan genom att sticka ner mataren genom öppningen i locket. Sänk hastigheten om problemet kvarstår. Den lägre hastigheten kan göra att ingredienserna börjar cirkulera bättre. Öka sakta hastigheten tillbaka till högsta läget (MAX) och fortsätt mixa när ingredienserna cirkulerar fritt igen.

### Var försiktig!

**Undvik brännskador genom att endast börja mixa på lägsta hastighet (MIN) vid mixning av heta vätskor.**

Utströmmande ånga, stänk eller hett innehåll medför risk för skållningsskador. Stäng locket ordentligt för att hålla innehållet på plats och sätt måttbägaren korrekt på plats i öppningen i mitten av locket innan du börja mixa hett innehåll. Börja alltid på allra lägsta läget och öka sakta till högsta läget (MAX).

### Instruktioner

Framtagen för att mixa vätskor och flytande innehåll som juice, frysta blandningar, sås, soppa, puré och smet samt när du hackar ingredienser som innehåller mycket vätska.

1. Säkerställ att det variabla hastighetsläget är på lägsta läget (O).
2. Fyll kannan innan du monterar den på basenheten. Håll först vätska och mjuka ingredienser i kannan och fastare ingredienser och is sist. Det kan vara en god idé att skära eller bryta ingredienser i mindre bitar för att kunna mäta upp dem mer exakt.
3. Sätt på locket ordentligt. Använd alltid hela locket vid mixning (såvida inte mataren sitter i öppningen i mitten av locket). Det är viktigt att locket sitter säkert på plats, framför allt vid mixning av heta ingredienser.
4. Med motorn avstängd – placera kannan korrekt på plats på basenheten, centrerat över dess mittdel.  
Placera aldrig kannan på basenheten när motorn går och starta aldrig motorn i basenheten utan att kannan först är korrekt monterad på plats.
5. Aktivera apparaten genom att vrida AV/PÅ-vredet (läge O/I) till läge I. Börja alltid i lägsta läget (O) och öka sedan sakta hastigheten till önskad nivå.
6. **Var mycket försiktig vid hanteringen och bearbetningen av heta ingredienser och vid tillagning av soppor och såser.**
7. På grund av hastigheten hos denna apparat är bearbetningstiden mycket snabbare än hos jämförbara standardapparater. Innan du har vant dig bör du därför vara mycket uppmärksam och hålla ett öga på tiden så att du inte bearbetar ingredienserna för mycket.
8. När du har stängt av apparaten måste du vänta tills knivbladen har slutat rotera helt innan du tar av locket eller lyfter bort kannan från basenheten.

### Ingrediensmängder och mixningstider

Ingredienser	Ingrediensmängd	Tid
Morot	t.ex. 800 g morot + 1 200 ml vatten	30 sek

### Underhåll och rengöring

#### Kanna

Följ stegen nedan för att förbereda din nya apparat inför första användningstillfället. Detta rengör enheten. Fyll kannan till hälften med varmt vatten. Tillsätt några droppar flytande diskmedel.

1. Vrid eller tryck hela locket (båda delarna) till låst läge.
2. Sätt på apparaten och öka hastigheten sakta till högsta läget (MAX).
3. Mixa i detta läge i 30–60 sekunder.
4. Stäng av apparaten och skölj ur kannan och låt den torka.

#### Lock, måttbägare och matare

Ta ur måttbägaren ur locket. Diska delarna i varmt vatten med några droppar flytande diskmedel. Skölj noga under rinnande vatten och låt torka. Montera ihop före användning. Locket, måttbägaren och mataren kan diskas i maskin.

#### Basenhet med motor

1. Dra ut nätsladden.
2. Torka av ytan med en mjuk trasa eller svamp som fuktats med en lösning av varmt vatten och mildt flytande diskmedel. Sänk aldrig ner basenheten i vatten.
3. Rengör vred och knappar noga så att de kan användas utan hinder. De kan bli kladdiga vid användning av apparaten. Använd en fuktad bomullspinne för att rengöra spåren runt de vattenskyddade vreden och knapparna. Torka omedelbart bort eventuellt överskottsvatten.
4. Torka rent med en mjuk trasa.

**Varning! Risk för elektrisk stöt.**

Dra alltid ut stickkontakten ur eluttaget före rengöring. Underlåtelse att följa instruktionerna kan resultera i elektrisk stöt eller till och med dödsfall.













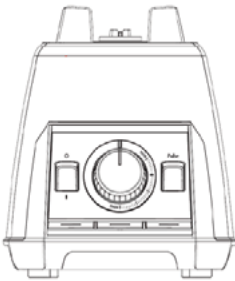













## Överbelastningskydd

Apparaten har ett överbelastningskydd. Detta förhindrar att motorn skadas vid överbelastning. Gör följande om apparaten stängs av under drift:

- Vrid hastighetsreglaget till utgångsläget. Stäng av apparaten genom att vrida PÅ/AV-vredet till läge O, dra ut stickkontakten ur eluttaget och låt apparaten svalna i ca 15–20 minuter.
- Ta bort kannan och ställ basenheten åt sidan.
- Tryck på återställningsknappen på undersidan av basenheten (se bild). Om du inte kan trycka in återställningsknappen, låt apparaten svalna lite till innan du försöker igen.
- Ställ tillbaka kannan på basenheten, sätt in stickkontakten i eluttaget och fortsätt mixa.

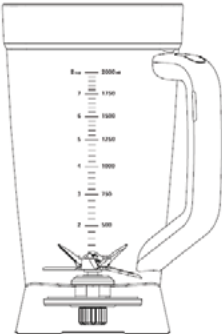

Denna märkning anger att produkten inte får kastas som vanligt hushållsavfall inom EU. För att förhindra skador på miljö och människor ska produkten lämnas in och återvinnas enligt gällande bestämmelser. Den uttjänta produkten kan lämnas på angivna återvinningsanläggningar eller lämnas till din lokala återförsäljare. Där kan man lämna produkten för miljövänlig återvinning.





<i>Sikkerhedsvejledning</i> .....	5
<i>Sikkerhedsforanstaltninger for din blender</i> .....	7
<i>Beskrivelse af dele</i> .....	8
<i>Kontrolpanel</i> .....	9
<i>Sådan bruges skubbeenheden</i> .....	10
<i>Pleje og rengøring</i> .....	13
<i>Overbelastningsbeskyttelse</i> .....	14

## SIKKERHEDSVEJLEDNING

Læs hele vejledningen, og gem den sammen med apparatet.

- Sluk altid for det elektriske apparat, inden stikket tages ud af kontakten.
- Tilslut kun apparatet til en korrekt installeret kontakt, der matcher spændingen på apparatet. Pas på, at man ikke kan komme til at falde over forbindelserne.
- Efterlad aldrig apparatet tilsluttet uden opsyn. Træk ledningen ud, så snart du er færdig med at bruge apparatet, selvom det kun er for et kort øjeblik.
- Hold apparat og ledning væk fra varme, direkte sollys, høj luftfugtighed, skarpe kanter og lignende.
- Motoren må ikke komme i kontakt med vand eller andre væsker for at undgå risikoen for elektrisk stød. Brug ikke apparatet i nærheden af en vask. Undgå at bruge apparatet med våde hænder, eller mens det står på et vådt underlag. Hvis apparatet er blevet vådt, skal man straks trække stikket ud af stikkontakten, inden man rører ved apparatet.
- Må ikke benyttes udendørs.
- Apparatet er designet til at behandle mængder svarende til en husstand: Det er ikke egnet til kommerciel brug. Brug kun apparatet til de formål, det er designet til. Brug ikke apparatet, hvis det eller dele af det viser tegn på tydelige skader, eller hvis apparatet har været tabt.
- Prøv ikke at foretage nogen ændringer på produktet. Udskift ikke ledningen, det kræver specialværktøj. Reparationer skal udføres af en autoriseret forhandler.

- For at reducere risikoen for personskade bør man aldrig placere knivene på basen, uden kanden er rigtigt monteret.
- Tag altid stikket ud af stikkontakten, hvis apparatet efterlades uden opsyn og inden montering, demontering eller rengøring.
- Dette apparat må ikke anvendes af børn. Apparat og ledning skal opbevares utilgængeligt for børn.
- Apparater kan benyttes af personer med begrænsede fysiske, sensoriske eller mentale evner eller mangel på erfaring og viden, hvis de har fået vejledning eller instruktion i brug af apparatet på en sikker måde og forstår risikoen.
- Børn må ikke lege med apparatet.
- Hvis strømledningen er beskadiget, skal den udskiftes af producenten, en fagmand eller en lignende kvalificeret person for at undgå farlige situationer.
- Vær forsigtig ved tilberedning af varme væsker, da der pludselig kan trænge varm damp ud af blenderen under brug.

**FORSIGTIG:** Der er potentiel fare for personskade ved misbrug. Vær forsigtig, når du rører ved de skarpe knive, tømmer kanden og under rengøring.

- Sluk apparatet, og træk stikket ud før udskiftning af tilbehør, eller hvis du berører dele, der bevæger sig under brug.

**FORSIGTIG:** For at undgå farer på grund af uagtsom nulstilling af den termiske strømafbryder må dette apparat ikke få strøm fra et eksternt tændesystem som f.eks. en timer eller forbindes til et kredsløb, der jævnligt bliver tændt og slukket automatisk.

### **Sikkerhedsforanstaltninger for din blender**

- Brug ikke blenderen, uden låget er lukket helt.
- Knivene er skarpe. Pas på, når du rengør dem.
- Fjern kun kanden, når motoren er slukket.
- Undgå at overbelaste motoren.
- Håndter kanden forsigtigt.
- Stik aldrig hænderne i kanden, mens motoren er tændt.
- Undgå kontakt med bevægelige dele.

## Beskrivelse af dele

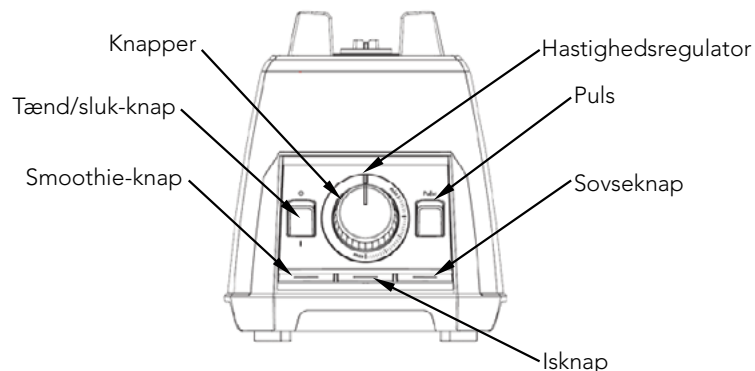
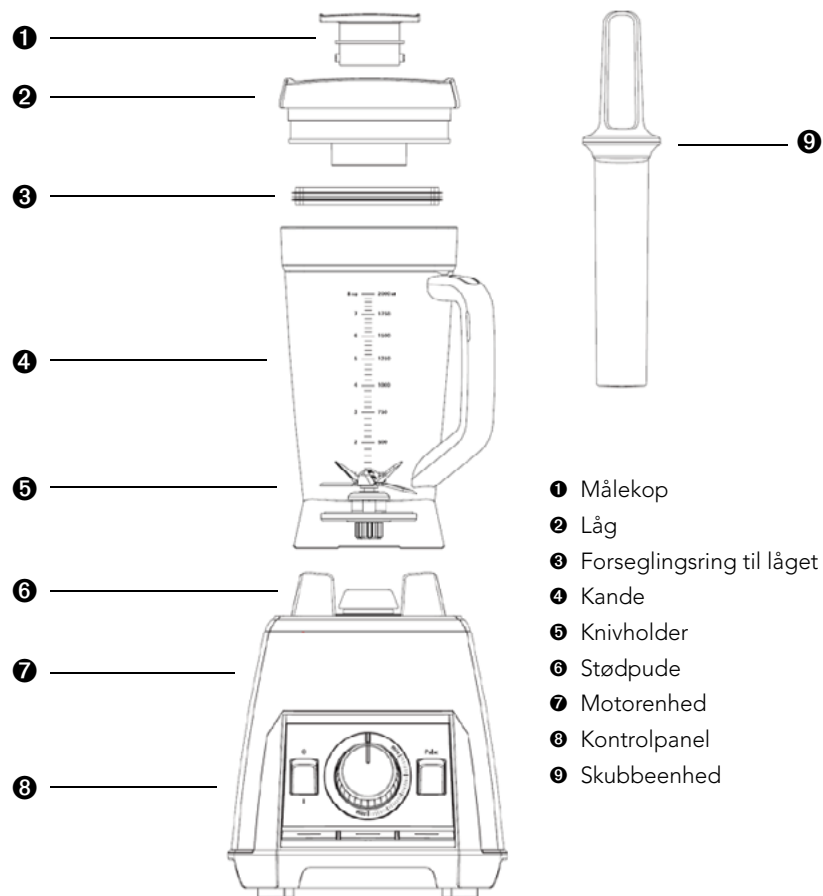

## Kontrolpanel

### TÆND/SLUK knap

For at bruge apparatet skal du først sætte tænd/sluk-knappen i position tændt (Pos. I). Derefter kan du vælge automatiske programmer, bruge pulsfunctonen eller hastighedsregulatoren.

### Hastighedsregulator

Du kan bruge hastighedsregulatoren til trinløs justering af motorens hastighed mellem min. og maks.

Det gør du ved at tænde apparatet på tænd/sluk-knappen (Pos. I) og vælge den ønskede hastighed med hastighedsregulatoren.

Når du er færdig med at blende, sætter du hastighedsregulatoren tilbage til den oprindelige position (se billede) og slukker på tænd/sluk-knappen igen (Pos. O).

### Pulsfunktion

Motoren kører på maksimum hastighed, så længe PULS-knappen holdes nede. Det er særligt anvendeligt til at blende færdigt, inden indholdet hældes ud.

### Knapper til forudindstillede funktioner

Til almindelige opgaver med Smoothie Blenderen, har apparatet tre automatiske programmer til smoothies, sovser og frosne ingredienser.

### Smoothie

Smoothie-knappen kan anvendes til let at tilberede smoothies. Tænd for apparatet på tænd/sluk-knappen (Pos. I). Tryk nu på Smoothie-knappen, og blenderen starter et program med forskellige hastigheder. Programmet stopper automatisk efter cirka 26 sekunder. Du kan stoppe programmet når som helst ved at trykke på Smoothie-knappen igen eller sætte tænd/sluk-knappen på sluk (Pos. O).

### Is

Du kan bruge ice cream-knappen til at knuse frosne ingredienser. Det er praktisk ved tilberedning af is, sorbet og frosne smoothies. Tænd for apparatet på tænd/sluk-knappen (Pos. I). Tryk på ice cream-knappen, og blenderen starter et automatisk program med forskellige hastigheder.

Programmet afsluttes automatisk efter cirka 26 sekunder. Du kan stoppe programmet når som helst ved at trykke på ice cream-knappen igen eller sætte tænd/sluk-knappen på sluk (Pos. O).

### Sovs

Sauce-knappen kan anvendes til let at tilberede sovs. Tænd for apparatet på tænd/sluk-knappen (Pos. I). Tryk på sauce-knappen, og blenderen starter et automatisk program med forskellige hastigheder.

Programmet stopper automatisk efter cirka 26 sekunder. Du kan stoppe programmet når som helst ved at trykke på **Sauce**-knappen igen eller sætte tænd/sluk-knappen på sluk (Pos. O).

### Kande

Kanden er fremstillet af Tritan® af høj kvalitet, og den er robust, let og fri for BPA. Kandens kapacitet er 2 liter. Vær opmærksom på ikke at overfylde den. I tilfælde af ingredienser, der giver meget skum (f.eks. mælk) eller er varme, anbefaler vi en maksimum mængde på 1,5 liter. Proppen i låget kan tages op ved at dreje den mod uret, og den kan bruges som målebæger (10/20/30 ml).

### Skubbeenhed

Du kan bruge skubbeenheden til at skrabe ingredienser, der sidder fast i kanterne af kanden tilbage til kniven. Når du vil gøre det, skal du tage hættten ud af det lukkede låg og placere skubbeenheden i åbningen. Sikkerhedsringen på skubbeenheden forhindrer, at den kommer i kontakt med kniven, når låget er lukket korrekt. Bevæg skubbeenheden langs kandens vægge og kanter, så ingredienserne blendes bedre.

### Sikkerhedsfunktion

Blenderen kan kun startes, hvis kanden er monteret rigtigt. En sikkerhedsknap forhindrer, at apparatet kan arbejde uden kanden. Hvis kanden fjernes, mens apparatet arbejder i manuel indstilling, skal tændknappen slukkes og tændes igen, for at kunne fortsætte med at bruge blenderen. Det er for at forhindre, at blenderen anvendes utilsigtet.

## Sådan bruges skubbeenheden

### Vigtigt:

1. Sprøjteskiven (i toppen af skubbeenheden) og låget modvirker, at skubbeenheden rammer knivene, når låget er lukket korrekt i låst position.
2. Beholderen må ikke være mere end to tredjedele fuld, når skubbeenheden bruges til blanding.
3. For at undgå overophedning må man ikke bruge den i mere end 30 sekunder ad gangen.
4. Hvis ingredienserne ikke bevæger sig rundt, kan maskinen være stødt på en luftboble. Tag forsigtigt proppen i låget af, mens maskinen arbejder, og brug skubbeenheden til at blande indholdet grundigt.
5. Hvis man holder skubbeenheden lige ned, hjælper det måske ikke ingredienserne med at bevæge sig rundt. Om nødvendigt kan skubbeenheden føres mod beholderens sider eller hjørner. FORSØG IKKE at presse skubbeenheden dybere ned i beholderen.

### Advarsel:

#### Roterende knive kan medføre alvorlig personskade.

1. STIK IKKE hænder, spartler osv. i beholderen, mens maskinen arbejder, eller mens beholderen stadig er monteret på basen.
2. Låg og skubbeenheder kan ikke flyttes mellem forskellige beholdere, typer og størrelser. Brug kun den medfølgende skubbeenhed.

### Tips til indstilling af hastigheder

Indstil tænd/sluk-knappen på den laveste position, brug den variable hastighedsregulator til at regulere hastigheden fra denne position. Sæt langsomt hastigheden op ved at dreje til den ønskede hastighed. Hvis en opskrift kræver tilberedning ved høj hastighed, drejes den variable hastighedsvælger langsomt til MAKS. **Start ikke op på hastighed 10 eller direkte på MAKS.-indstilling.**

Tilbered ved MAKS.-indstilling i så stor en del af tilberedningstiden som muligt, når du tilbereder juice af hele frugter, shakes, frosne blandinger, puréer, nøddesmør eller maler kerner. Tilberedningstiden vil generelt være under et minut (for det meste mindre end 30 sekunder). MAKS.-hastighed giver den bedste kvalitet finhed, og nedbryder is, frosset frugt, hele frugter eller grøntsager og kerner til en ensartet konsistens uden klumper.

**TIP:** Hvis man blander ved for lav hastighed i for lang tid, overopheder man maskinen, og det kan medføre at den automatiske overbelastningsbeskyttelse afbryder maskinen. Brug MAKS.-hastighed så ofte som muligt til at opnå den mest ensartede konsistens. Hvis du blander ved MAKS.-hastighed, maksimerer du også moterens køleblæser og modvirker overophedning.

Hvis ingredienserne i MAKS.-indstilling ikke bevæger sig rundt, kan maskinen være overfyldt eller stødt på en luftboble. Fjern forsigtigt proppen, mens du sikrer dig, at låget bliver siddende. Slip luftboblen ud ved at sætte skubberen gennem åbningen i låget. Hvis problemet fortsætter, skal du reducere maskinens hastighed. En lavere hastighed giver ingredienserne mulighed for at rotere bedre end maksimum hastighed. Når ingredienserne roterer frit, kan man igen sætte farten op på MAKS. og fortsætte processen.

### Forsigtig:

**Start aldrig ved hastigheder over MIN. med varme væsker for at undgå risikoen for forbrændinger.**

Damp, sprøjt eller indhold kan skolde.

Lås proppen sikkert på plads, inden maskinen anvendes for at sikre indholdet.

Start altid fra SLUKKET position, og sæt langsomt hastigheden op til MAKS.

### Betjeningsvejledning

Designet til at tilberede væsker, herunder juice, frosne blandinger, saucer, supper, puréer, tynd dej og til hakning af våde ingredienser.

1. Kontroller, at den variable hastighedsregulator står i SLUKKET-position.
2. Fyld beholderen, inden den placeres i motorbasen. Kom først væske og bløde ingredienser i beholderen, og afslut med faste ingredienser og is. Selvom det ikke er nødvendigt, når man blander, kan du skære eller brække ingredienserne i mindre stykker for en mere præcis afmåling af ingredienser.
3. Sæt låget rigtigt på. Brug altid hele låget, når du blander (med mindre skubbeenheden er monteret gennem åbningen i låget). Det er især vigtigt at sikre sig, at låget er sikkert låst fast, når du blander varme ingredienser.
4. Når motoren er slukket, sættes beholderen med knive på motorbasen ved at tilpasse den over centeringsenheden.  
Forsøg ikke at sætte beholderen på en tændt motorbase eller at starte motorbasen, uden beholderen er monteret korrekt.
5. Aktiver maskinen ved at dreje TÆND/SLUK-knappen (Pos. O/I) til TÆND (Pos. I), start altid maskinen fra SLUKKET position, og sæt langsomt farten op til ønsket hastighed.
6. **Vær meget forsigtig, når du håndterer og tilbereder varme ingredienser og laver varme sovser og supper.**
7. På grund af maskinens hastighed er tilberedningstiderne meget hurtigere end med standardapparater. Indtil du kender maskinen godt, skal du være meget opmærksomhed på tiden for at undgå at overtilberede.
8. Når maskinen er slukket, skal du vente, til knivene er stoppet helt, inden du fjerner låget eller tager beholderen af motorbasen.

### Blendede mængder og tilberedningstider

Ingredienser	Blendet mængde	Tid
Gulerod	f.eks. 800 g gulerødder + 1.200 ml vand	30 sek.

### Pleje og rengøring

#### Beholder

Følg nedenstående trin for at forberede din nye maskine til at blive taget i brug. Sådan rengøres enheden. Fyld beholderen halvt med varmt vand, og tilsæt et par dråber flydende opvaskemiddel.

1. Tryk hele det todelte låg i låst position.
2. Tænd for maskinen, og sæt langsomt hastigheden op på MAKS.
3. Lad maskinen køre ved høj hastighed i 30 til 60 sekunder.
4. Sluk for maskinen, og skyl og tøm beholderen.

#### Låg, prop og skubbeenhed.

Skil låg og prop. Vask delene i varmt sæbevand. Skyl rent under rindende vand, og tør. Saml igen inden brug.

Låg, prop eller skubbeenhed kan kommes i opvaskemaskinen.

#### Motorbase

1. Tag stikket ud.
2. Vask ydersiden med en blød, fugtig klud eller svamp, der er skyllet op i en mild opløsning af flydende rengøringsmiddel. Kom aldrig motorbasen i vand.
3. Rengør knapper grundigt, så de kan drejes frit. De kan blive klistrede ved brug. Brug en fugtig vatpind til at rengøre riller omkring de vandafskærmede knapper. Tør straks evt. overskydende vand af.
4. Tør efter med en blød klud.

**Advarsel: Risiko for elektrisk stød.**

Afbryd strømmen inden rengøring af maskinen. Hvis man ikke følger vejledningen, kan det medføre død eller elektrisk stød.

## Overbelastningsbeskyttelse







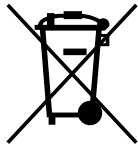





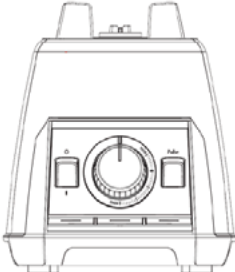













Apparatet er udstyret med overbelastningsbeskyttelse. Det modvirker, at motoren bliver beskadiget ved overbelastning.

Hvis apparatet slukker under brug, skal man gøre følgende.

- Flyt hastighedsregulatoren til hjemmeposition, sluk for apparatet med tænd/sluk-knappen (Pos. **O**), tag stikket ud, og lad apparatet køle af i cirka 15-20 minutter.
- Fjern kanden, og sæt drivenheden til side.
- Tryk på nulstilkknappen i bunden af drivenheden (se billede). Hvis nulstilkknappen ikke kan trykkes ind i apparatet, kan man lade det køle af lidt længere og prøve igen senere.
- Placer kanden på drivenheden igen, tilslut apparatet til strømforsyning og fortsæt med at blende.

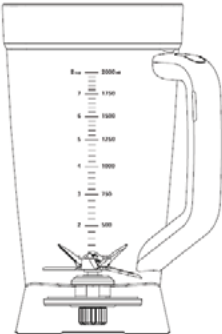

Denne mærkat angiver, at produktet ikke må bortskaffes sammen med andet husholdningsaffald nogen steder i EU. For at undgå potential skade på miljøet eller menneskers sundhed pga. ukontrolleret bortskaffelse af affald, skal produktet genanvendes på korrekt vis for at fremme bæredygtig genanvendelse af materielle ressourcer. Brug retur- og indsamlingssystemerne til genanvendelse af den brugte enhed, eller kontakt den forhandler, hvor du købte produktet. De kan tage imod produktet og sørge for miljøvenlig genanvendelse.



<i>Turvallisuusohjeet</i> .....	5
<i>Tehosekoittimen turvallinen käyttö</i> .....	7
<i>Laitteen osat</i> .....	8
<i>Ohjauspaneeli</i> .....	9
<i>Painimen käyttäminen</i> .....	10
<i>Hoito ja puhdistus</i> .....	13
<i>Ylikuormitussuoja</i> .....	14

## **TURVALLISUUSOHJEET**

Lue ja säilytä laitteen mukana toimitetut ohjeet.

- Kytke sähkölaite aina pois päältä ennen pistokkeen irrottamista pistorasiasta.
- Liitä laite vain asianmukaisesti asennettuun pistorasiaan, jonka jännite vastaa laitteen teknisiä tietoja. Varmista, että johdot eivät aiheuta kompastumisvaaraa.
- Älä jätä laitetta ilman valvontaa, kun se on yhdistetty sähköverkkoon. Irrota pistoke pistorasiasta heti, kun laitetta ei enää käytetä, vaikka kyseessä olisikin vain lyhyt tauko.
- Älä altista laitetta tai virtajohtoa lämmölle, suoralle auringonpaisteelle, suurelle kosteudelle, teräville reunoille tai vastaaville.
- Moottori ei saa joutua kosketuksiin veden tai muun nesteiden kanssa, sillä se aiheuttaa sähköiskuvaaran. Älä käytä laitetta lähellä tiskiallasta ja vältä käyttöä märillä käsillä tai seisoessasi märällä alustalla. Jos laite kastuu, irrota virtajohto välittömästi pistorasiasta ennen kuin kosket laitteeseen.
- Älä käytä laitetta ulkona.
- Laite on suunniteltu kotikäyttöön. Sitä ei ole tarkoitettu kaupalliseen käyttöön. Käytä laitetta vain siinä tarkoituksessa, johon se on suunniteltu. Älä käytä laitetta, jos se on pudonnut tai jos sen osissa on näkyviä vaurioita.
- Älä yritä tehdä laitteeseen muutoksia. Älä vaihda virtajohtoa, sillä siinä tarvitaan erikoistyökaluja. Korjaukset saa järjestää vain valtuutettu jälleenmyyjä.



- Älä koskaan aseta terää runkoon ilman kannua loukkaantumisvaaran välttämiseksi.
- Irrota virtajohto pistorasiasta ennen laitteen kokoamista, purkamista ja puhdistamista ja kun jätät laitteen ilman valvontaa.
- Lapset eivät saa käyttää tätä laitetta. Säilytä laite ja sen johto lasten ulottumattomissa.
- Fyysisesti, henkisesti, aisteiltaan tai tietämykseltään rajoittuneet tai kokemattomat henkilöt voivat käyttää laitetta, jos heitä valvotaan tai jos heitä on neuvottu käyttämään laitetta turvallisesti ja he ymmärtävät käyttämiseen liittyvät vaarat.
- Lapset eivät saa leikkiä laitteella.
- Jos virtajohto on vahingoittunut, se on vaaran välttämiseksi vaihdettava valmistajalla, valmistajan valtuuttamassa huoltoliikkeessä tai muulla pätevällä ammattilaisella.
- Ole varovainen kuumien nesteiden kanssa, sillä ne voivat höyrystyä äkillisesti laitteen käytön aikana.

HUOMIO: Väärinkäyttö voi johtaa loukkaantumiseen. Noudata varovaisuutta terien käsittelyn, kannun tyhjentämisen ja laitteen puhdistamisen aikana.

- Katkaise laitteesta virta ja irrota pistoke pistorasiasta aina ennen osien vaihtamista tai liikkuvien osien koskettamista.

HUOMIO: Ylikuumenemissuojan tahattomasta kytkeytymisestä johtuvien vaarojen välttämiseksi laitteeseen ei saa liittää ajastinta tai muuta erillistä kytkintä eikä sitä saa liittää virtapiiriin, jossa on säännönmukaisia katkoksia.

### *Tehosekoittimen turvallinen käyttö*

- Älä käytä tehosekoitinta, jos kansi ei ole kiinni kunnolla.
- Terät ovat teräviä. Noudata käsittelyssä varovaisuutta.
- Irrota kannu vasta, kun moottori on sammunut.
- Vältä moottorin ylikuormittamista.
- Käsittele lasikannua varovaisesti.
- Älä koskaan laita käsiäsi kannuun moottorin ollessa päällä.
- Vältä koskettamasta liikkuvia osia.

## Laitteen osat

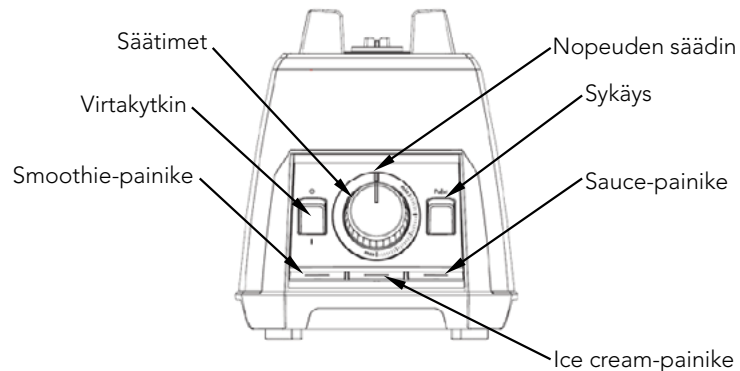
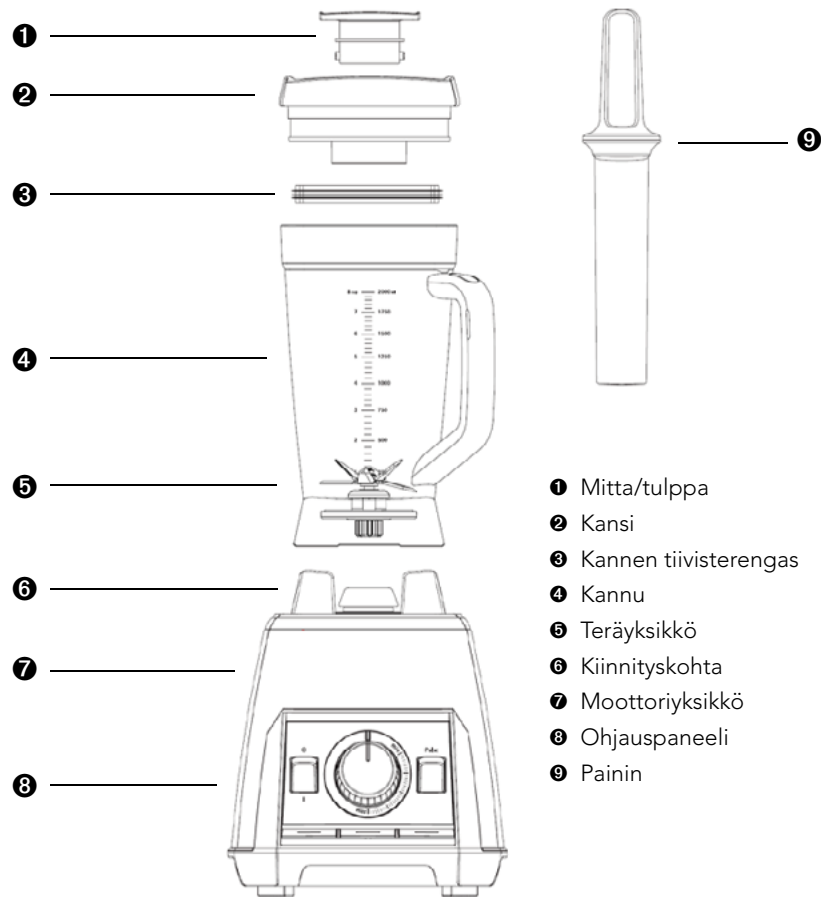

## Ohjauspaneeli

## VIRTAKYTKIN (ON/OFF)

Aloita laitteen käyttö kääntämällä virtakytkin ON-asentoon (asento I). Tämän jälkeen voit valita käyttöön automaattiohjelman, sykästoiminnon tai nopeuden säätimen.

## Nopeuden säädin

Säätimen avulla voit säätää moottorin nopeutta portaattomasti pienimmän ja suurimman nopeuden välillä.

Kytke laite päälle kääntämällä virtakytkin ON-asentoon (asento I) ja valitse haluttu nopeus säätimen avulla.

Kun olet lopettanut sekoittamisen, käännä säädin takaisin alkuasentoon (katso kuvaa) ja virtakytkin OFF-asentoon (asento O).

## Sykäystoiminto

Moottori toimii suurimmalla mahdollisella nopeudella niin kauan kuin **PULSE**-painiketta painetaan.

Toiminto on hyödyksi erityisesti sekoittamisen loppuvaiheessa.

## Ohjelmapainikkeet

Tehosekoittimessa on kolme automaattiohjelmää, joita tarvitaan yleisimmin. Niitä käytetään smoothieiden, kastikkeiden ja jäisten ruokien valmistuksessa.

## Smoothie

**Smoothie**-painike helpottaa smoothieiden valmistamista. Kytke laite päälle kääntämällä virtakytkin ON-asentoon (asento I). Paina **Smoothie**-painiketta. Tehosekoitin käynnistää ohjelman, jossa käytetään eri nopeuksia. Ohjelma loppuu automaattisesti noin 26 sekunnin kuluttua. Voit pysäyttää ohjelman milloin tahansa painamalla **Smoothie**-painiketta uudelleen tai kääntämällä virtakytkimen OFF-asentoon (asento O).

## Jäätelö

Voit käyttää **Ice cream**-painiketta pakastettujen aineiden murskaamiseen. Ohjelma soveltuu jäätelön, sorbetin ja smoothieiden valmistukseen. Kytke laite päälle kääntämällä virtakytkin ON-asentoon (asento I). Paina **Ice cream**-painiketta. Tehosekoitin käynnistää automaattiohjelman, jossa käytetään eri nopeuksia. Ohjelma loppuu automaattisesti noin 26 sekunnin kuluttua. Voit pysäyttää ohjelman milloin tahansa painamalla **Ice cream**-painiketta uudelleen tai kääntämällä virtakytkimen OFF-asentoon (asento O).

## Kastike

**Sauce**-painike helpottaa kastikkeiden valmistamista. Kytke laite päälle kääntämällä virtakytkin ON-asentoon (asento I). Paina **Sauce**-painiketta. Tehosekoitin käynnistää automaattiohjelman, jossa käytetään eri nopeuksia.

Ohjelma loppuu automaattisesti noin 26 sekunnin kuluttua. Voit pysäyttää ohjelman milloin tahansa painamalla **Sauce**-painiketta uudelleen tai kääntämällä virtakytkimen OFF-asentoon (asento O).

### Kannu

Kannu on valmistettu laadukkaasta Tritan®-materiaalista. Se on kevyt ja kestävä eikä sisällä BPA:ta. Kannun tilavuus on 2 litraa. Varmista, ettet täytä kannua liikaa. Vaahtoutuvien (esim. maidon) tai kuumien aineiden suositeltu enimmäistäyttömäärä on 1,5 litraa. Kannen tulpan voi irrottaa kääntämällä sitä vastapäivään. Tulppaa voi käyttää myös mittana (10 / 20 / 30 ml).

### Painin

Voit käyttää paininta aineiden siirtämiseen kannun reunoilta keskelle. Irrota kiinni olevan kannen tulppa ja laita painin kannun sisälle aukosta. Suojarengas estää terien koskettamisen, kun kansi on kiinni kunnolla. Siirrä ainekset painimen avulla kannun keskelle sen reunoilta ja kulumista.

### Turvatoiminto

Tehosekoitin käynnistyy vain silloin, kun kannu on asetettu paikoilleen oikein. Turvakytkin estää laitteen käyttämisen ilman kannua. Jos kannu halutaan irrottaa silloin, kun laitetta käytetään manuaalisella nopeudensäädöllä, virtakytkin on käännettävä ensin OFF-asentoon ja sitten ON-asentoon käytön jatkamiseksi. Toiminto estää tehosekoittimen tahattoman käytön.

## Painimen käyttäminen

### Tärkeää:

1. Suojalevy (painimen yläosassa) ja kansi estävät painimen pääsemisen kosketuksiin terien kanssa, kun kansi on kiinnitetty oikein.
2. Kun paininta käytetään, kannun enimmäistäyttömäärä on 2/3.
3. Älä käytä laitetta yli 30 sekuntia kerrallaan ylikuumentamisen välttämiseksi.
4. Jos ainekset eivät sekoitu, se voi johtua ilmataskusta. Irrota kannen tulppa varovaisesti käytön aikana ja sekoita sisältöä painimen avulla.
5. Painimen kohdistaminen suoraan alaspäin ei välttämättä edistä aineiden sekoittumista. Käännä painin tarvittaessa kannun reunoille tai kulmiin. ÄLÄ yritä pakottaa paininta syvemmälle kannuun.

### Varoitus:

#### Pyörivät terät voivat aiheuttaa vakavia vammoja.

1. ÄLÄ laita käsiä, lastoja tai vastaavia kannuun, kun laite on käynnissä tai kannu on kiinni rungossa.
2. Kansia ja painimia ei voi vaihdella eri kannujen, tyyppien ja kokojen kesken. Käytä ainoastaan laitteen mukana toimitettua paininta.

### Vinkkejä nopeuden valintaan

Aseta virtakytkin ala-asentoon. Aloita nopeuden säätäminen pienimmästä nopeudesta säätimen avulla. Lisää nopeutta vähitellen kääntämällä säädin haluttuun asentoon. Jos on käytettävä suurta nopeutta, käännä säädin hitaasti ääriasentoon. **Älä aloita prosessointia asetuksella 10 tai MAX.**

Käytä MAX-asetusta mahdollisimman suuri osa prosessointiajasta, kun valmistat mehua, keittoa, pirtelöä, jäisiä seoksia, soseita ja pähkinävoita sekä jauhat jyvää. Prosessointi kestää yleensä alle minuutin (useimmiten alle 30 sekuntia). MAX-asetuksella jääpaloista, pakastehedelmistä, kokonaisista hedelmistä, vihanneksista ja jyvistä saa koostumukseltaan tasaisia ja sileitä seoksia.

**VINKKI:** Laitteen käyttäminen liian kauan liian pienellä nopeudella aiheuttaa ylikuumentumista ja saa ylikuormitussuojan laukeamaan ja pysäyttämään laitteen. Käytä MAX-nopeusasetusta mahdollisimman usein tasaisen koostumuksen saavuttamiseksi. MAX-asetuksella myös moottorin tuuletin toimii tehokkaimmin ja ehkäisee ylikuumentumista.

Jos ainekset eivät sekoitu, kun MAX-asetus on käytössä, tehosekoitin voi olla liian täynnä tai aineiden väliin on saattanut jäädä ilmaa. Irrota kannen tulppa varovasti. Huolehdi siitä, että kansi pysyy kunnolla paikallaan. Poista ilmatasku työntämällä painin kannen aukosta. Jos ongelmat jatkuvat, pienennä nopeutta. Ainekset saattavat pyöriä paremmin pienemmällä nopeudella. Kun ainekset pyörivät vapaasti, käännä säädin jälleen MAX-asentoon ja jatka prosessointia.

### Huomio:

**Älä koskaan aloita kuumien nesteiden prosessointia MIN-asetusta suuremmalla nopeudella, jotta välttyä palovammoilta.**

Höyry, roiskeet ja kuuma sisältö voivat aiheuttaa palovamman.

Lukitse kansi ja tulppa paikalleen huolellisesti ennen laitteen käynnistämistä, jotta ainekset pysyvät varmasti kannun sisällä.

Aloita aina OFF-asetuksesta ja lisää nopeutta hitaasti MAX-asetukseen asti.

## Käyttöohjeet

Tehosekoitin on suunniteltu nesteiden kuten mehun, jäisten seosten, kastikkeiden, keittojen, soseiden, taikinoiden ja kosteiden aineiden prosessointiin.

1. Varmista, että nopeudensäädin on OFF-asennossa.
2. Lisää ainekset kannuun ennen sen kiinnittämistä runkoon. Laita nestemäiset ja pehmeät ainekset kannun pohjalle ja kiinteät ainekset sekä jääpalat niiden päälle. Vaikka aineiden paloittelu ei ole välttämätöntä prosessoinnin kannalta, se voi olla tarpeen niiden määrän mittaamiseksi.
3. Laita kansi kunnolla paikalleen. Käytä sekoittamisen aikana aina koko kantta (ellet käytä paininta kannen aukon kautta). Erityisesti kuumien aineiden sekoittamisen aikana on tärkeää, että kansi on lukittu kunnolla paikalleen.
4. Aseta kannu moottoriyksikön keskellä olevaan kiinnityskohtaan, kun moottori on pois päältä.  
Älä yritä kiinnittää kannua käynnissä olevaan moottoriyksikköön tai käyttää moottoriyksikköä ilman kannua.
5. Käynnistä laite kääntämällä virtakytkin (asento O/I) ON-asentoon (asento I). Aloita käyttö aina kytkimen ollessa OFF-asennossa ja lisää nopeutta sitten hitaasti, kunnes saavutat haluamasi tason.
6. **Ole erityisen varovainen, kun käsittelet kuumia aineksia ja valmistat kuumia keittoja ja kastikkeita.**
7. Laitteen nopeuden ansiosta prosessointiajat ovat paljon lyhyempiä kuin tavallisissa laitteissa. Jos et ole kokenut käyttäjä, tarkkaile ajan kulua, jotta et käytä laitetta liian kauan.
8. Kun olet kytkenyt laitteen pois päältä, odota, että terät pysähtyvät täysin ennen kuin irrotat kannen ja kannun moottoriyksiköstä.

## Aineiden määrät ja prosessointiajat

Ainesosa	Määrä	Aika
Porkkanat	n. 800 g porkkanoita + 1,2 l vettä	30 s

## Hoito ja puhdistus

### Kannu

Valmistele laite ensimmäistä käyttökertaa varten toimimalla alla olevien vaiheiden mukaisesti. Näin laite puhdistuu. Täytä kannu puoleen väliin lämpimällä vedellä ja lisää muutama tippa astianpesuainetta.

1. Lukitse kaksiosainen kansi paikalleen.
2. Käynnistä laite ja lisää nopeutta hitaasti MAX-asetukseen asti.
3. Anna laitteen käydä 30–60 sekuntia.
4. Sammuta laite ja huuhtelee ja kuivaa kannu.

### Kansi, tulppa ja painin

Irrota kansi ja tulppa toisistaan. Pese osat lämpimällä vedellä ja astianpesuaineella. Huuhtelee puhtaaksi juoksevan veden alla ja kuivaa. Kokoa ennen käyttöä. Kannen, tulpan ja painimen voi pestä myös astianpesukoneessa.

### Moottoriyksikkö

1. Irrota pistoke pistorasiasta.
2. Puhdista ulkopinnat pehmeällä ja kostealla liinalla tai sienellä ja miedolla puhdistusaineella. Älä upota moottoriyksikköä veteen.
3. Puhdista painikkeet hyvin, jotta ne liikkuvat vapaasti. Käytössä painikkeista voi tulla tahmaisia. Käytä kostutettua vanupuikkoa säätimiä ympäröivien urien puhdistamiseen. Kuivaa ylimääräinen vesi välittömästi.
4. Kiillota pehmeällä liinalla.

**Varoitus:** Sähköiskuvaara.

Katkaise virta ennen laitteen puhdistamista. Ohjeiden noudattamatta jättäminen voi johtaa sähköiskuun tai kuolemaan.

## Ylikuormitussuoja







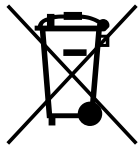





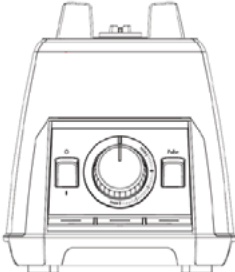













Laite on varustettu ylikuormitussuojalla. Se estää moottorin vaurioitumisen ylikuormituksen seurauksena.

Jos laite menee pois päältä käytön aikana, toimi seuraavasti:

- Käännä nopeudensäädin alkuasentoon ja kytke laite pois päältä kääntämällä virtakytkin OFF-asentoon (asento **O**). Irrota pistoke pistorasiasta ja anna laitteen jäähtyä noin 15–20 minuuttia.
- Irrota kannu ja käännä moottoriyksikkö kyljelleen.
- Paina yksikön pohjassa olevaa nollauspainiketta (katso kuvaa). Jos nollauspainikkeen painaminen ei onnistu, anna laitteen jäähtyä lisää ja yritä myöhemmin uudelleen.
- Aseta kannu takaisin moottoriyksikköön, liitä pistoke pistorasiaan, kytke laite päälle ja jatka sekoittamista.

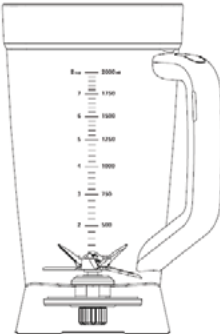

Tämä merkki osoittaa, että laitetta ei saa hävittää EU:n alueella talousjätteen mukana. Laite tulee kierrättää kestävän kehityksen periaatteiden mukaisesti, jotta ympäristölle ja kanssaihminen terveydelle ei aiheudu haittaa. Kierrätä käytetty laite viemällä se keräyspisteeseen tai palauttamalla se tuotteen jälleenmyyjälle. Tällöin se käsitellään ympäristön kannalta turvallisesti.



<i>Safety instructions</i> .....	5
<i>Safety precautions for your blender</i> .....	7
<i>Parts description</i> .....	8
<i>Control panel</i> .....	9
<i>How to use the Tamper</i> .....	10
<i>Care and cleaning</i> .....	13
<i>Overload protection</i> .....	14

## **SAFETY INSTRUCTIONS**

Read all instructions and save all the instructions provided with an appliance.

- Always turn the electrical appliance off, before removing the plug from power outlet.
- Only connect the appliance to a properly installed wall socket that matches the voltage of the appliance. Make sure that the connections do not become a stumbling trap.
- Never leave the appliance connected, unattended. Pull the power cord as soon as you have finished using the appliance even if it is for brief moment.
- Keep the appliance and the power cord away from heat, direct sunlight, high humidity, sharp edges and similar.
- The motor must not come in contact with water or any other liquid, to avoid the danger of an electric shock. Do not use the appliance near a wash basin; avoid handling the appliance with wet hands or while standing on wet ground. If the appliance has turned wet, pull the mains plug immediately out of the socket before touching the appliance.
- Do not use the appliance outdoors.
- The appliance is designed for processing household quantities; it is not suitable for commercial purposes. Use the appliance only for the purpose it was designed for. Do not use appliance, if it or parts of it show visible damage or if the appliance was dropped.
- Do not attempt to make any modifications to the product. Do not replace the connection cord, special

tools are required. Repairs must be carried out by an authorized dealer.

- To reduce the risk of injuries, never place cutter-assembly blades on base without jar properly attached.
- Always disconnect the appliance from the supply if it is left unattended and before assembling, disassembling or cleaning.
- This appliance shall not be used by children. Keep the appliance and its cord out of reach of children.
- Appliances can be used by persons with reduced physical, sensory or mental capabilities or lack of experience and knowledge if they have been given supervision or instruction concerning use of the appliance in a safe way and if they understand the hazards involved.
- Children shall not play with the appliance.
- If the supply cord is damaged, it must be replaced by the manufacturer, its service agent or similarly qualified persons in order to avoid a hazard.
- Be careful when processing hot liquids as sudden steaming can erupt from the blender when operating.

CAUTION: There is a potential injury from misuse. Be careful when handling the sharp cutting blades, emptying the bowl and during cleaning.

- Switch off the appliance and disconnect from supply before changing accessories or approaching parts that move in use.

CAUTION: In order to avoid a hazard due to inadvertent resetting of the thermal cut-out, this appliance must not be supplied through an external switching device, such as a timer, or connected to a circuit that regularly switched on and off by the utility.

### ***Safety precautions for your blender***

- Do not operate the blender without the lid properly attached.
- Blades are sharp. Handle with care.
- Only remove the jar when the motor is turned off.
- Avoid overload of motor.
- Handle the glass jar careful.
- Never place your hands into the jar while the motor is on.
- Avoid contact with moving parts.



## Parts description

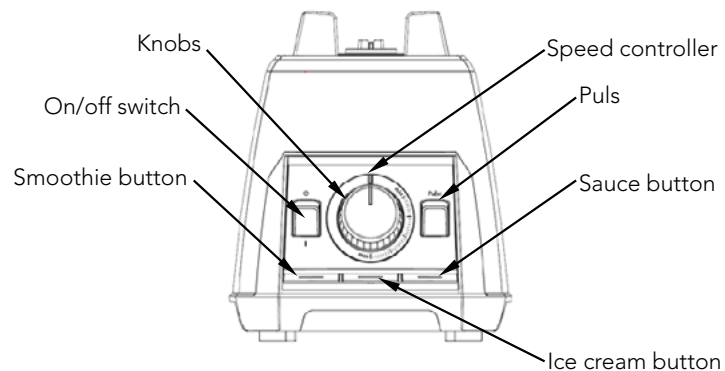
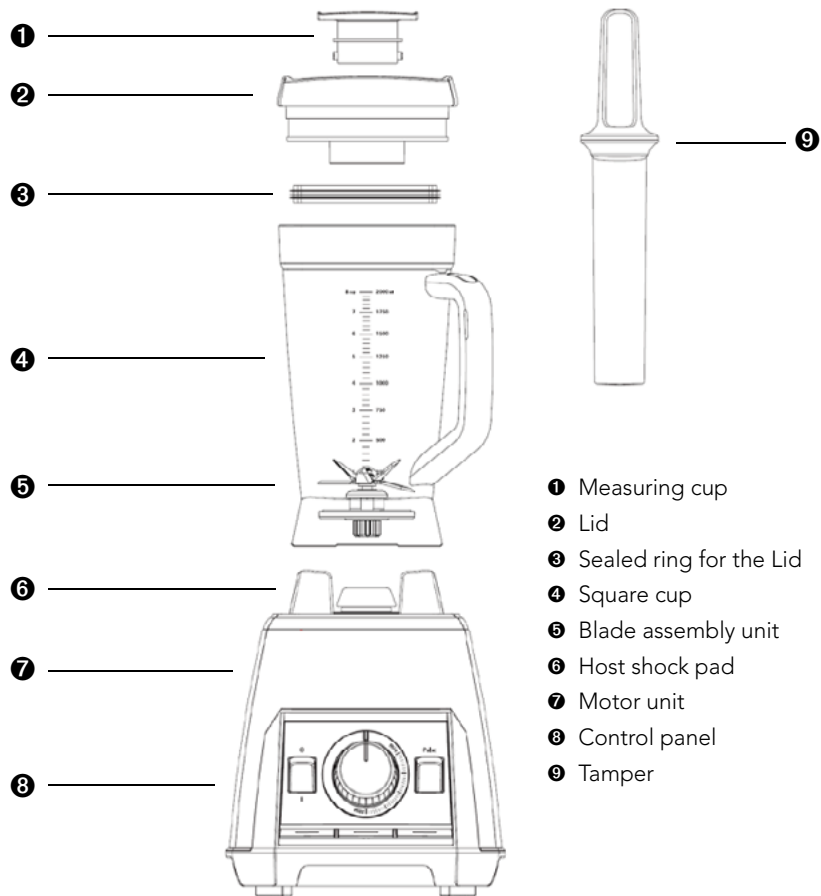

## Control panel

### ON/OFF switch

To use the appliance, you must first turn the on/off switch to the on position (Pos. I). You can then select automatic programs, use the pulse function or the speed controller.

### Speed controller

You can use the speed controller to infinitely adjust the speed of the high performance motor between min and max.

For this, switch the appliance on using the on/off button (Pos. I) and select the desired speed with the speed regulator.

When you have finished blending, turn the speed controller back to the initial position (see image) and then switch the on/off button off again (Pos. O).

### Pulse function

The motor runs at maximum speed as long as the **PULSE** button is held down. This is particularly useful for a final mix before pouring.

### Preset program buttons

In order to carry out common tasks with the Smoothie Blender, the appliance has three automatic programs for smoothies, sauces and frozen foods.

### Smoothie

The **Smoothie** button can be used for preparing smoothies easily. Switch on the appliance using the On/Off button (Pos. I). Now press the **Smoothie** button, the blender will run a program with different speeds. The program will stop automatically after approximately 26 seconds. You can stop the program at any time by pressing the **Smoothie** button again or moving the on/off switch to off (Pos. O).

### Ice cream

You can use the **Ice cream** button for crushing frozen foods. This is suitable when preparing ice cream, sorbets and frozen smoothies. Switch on the appliance using the On/Off button (Pos. I). Press the **Ice cream** button, the blender will start an automatic program with different speeds.

The program ends automatically after approximately 26 seconds. You can stop the program at any time by pressing the **Ice cream** button again or moving the on/off switch to off (Pos. O).

### Sauce

The **Sauce** button can be used for preparing sauces easily. Switch on the appliance using the On/Off button (Pos. I). Press the **Sauce** button, the blender will start an automatic program with different speeds.

The program stops automatically after approximately 26 seconds. You can stop the program at any time by pressing the **Sauce** button again or moving the on/off switch to off (Pos. O).

### Jug

The jug is made of high quality Tritan® and is sturdy, light and BPA-free.

The capacity of the jug is 2 liters. Make sure not to overfill it.

In the case of foods which produce lots of foam (e.g. milk) or are hot, we recommend a maximum volume of 1.5 liters.

The closing cap in the lid can be removed by turning it anti-clockwise and used as a measure (10 / 20 / 30 ml).

### Tamper

You can use the tamper to scrape any food stuck to the edges of the jug back towards the blade unit. For this, remove the cap from the closed lid and place the tamper in the opening.

The safety ring on the tamper prevents it coming into contact with the blade unit when the lid is closed correctly.

Move the tamper long the walls and corners of the jug so the food can be blended more.

### Safety function

The mixer will only switch on if the jug is fitted correctly. A safety switch prevents the device from operating without the jug.

If the jug is removed when the appliance is operating in manual speed mode, the on switch must be on button must be switch off and on before continuing operating the blender. In order to prevent the blender from being used unintentionally.

## How to use the Tamper

### Important:

1. The splash disk (near the top of the tamper) and lid prevent the tamper from hitting the blades when the lid is secured properly in the locked position.
2. The container should not be more than two-thirds full when the tamper is used during blending.
3. To avoid overheating do not operate for more than 30 consecutive seconds.
4. If the food does not circulate, the machine may have encountered an air bubble. Carefully remove the lid plug while the machine operates and use the tamper to firmly mix the content.
5. Holding the tamper straight down may not help the ingredients circulate. If necessary, point the tamper toward the sides or corners of the container DO NOT try to force the tamper deeper into the container.

### Warning:

#### Rotating Blades Can Cause Severe Injury.

1. DO NOT put hands, spatulas, etc in the container while the machine is running or while the container is still on the base.
2. Lids and tampers are not interchangeable between different container styles, types, and sizes. Use the tamper provided tamper only.

### Hints for setting speeds

Set the on/off switch bottom in the lower position use the variable speed control to regulate the speed from its min position. Slowly increase the speed control to by turning it to desired speed. If a recipe calls for processing on high speed, slowly rotate the Variable Speed Dial to MAX. **Do not begin processing on Variable 10 or directly on the MAX setting.**

Process on the MAX setting for as much of the processing time as possible to make whole food juicer, soups, shakes, frozen mixtures, purees, nut butters and for grinding grains. Processing times will generally be less than one minute (most take less than 30 seconds). MAX speed provides the best quality of refinement, breaking down ice, frozen fruit, whole fruits or vegetables, and grains to a smooth lump-free consistency.

**TIP: Blending too long at too low a speed setting will overheat the machine and cause the Automatic Overload Protection to turn the machine off. Use the MAX speed as often as possible to achieve the most uniform consistency. Blending on MAX speed also maximizes the motor's cooling fan to avoid overheating.**

When on the MAX, if the food does not circulate, the machine may be overloaded or may have encountered an air bubble. Carefully remove the lid plug while making sure the lid stays firmly in place. Release the air bubble by inserting the tamper through the lid plug opening. If circulation problems continue, reduce the machine speed. A lower speed may allow food to circulate better than operating at maximum speed. Once the food is circulating freely, increase the speed back to MAX and continue processing.

### Caution:

**Never start on speeds above MIN with hot liquids to avoid possible burns.**

Rising steam, splashes or contents may scald.

To secure the contents, lock the lid and lid plug securely in place prior to operating the machine.

Always start on OFF, slowly increase to MAX.

### Operating instructions

Designed for processing liquids including juice, frozen mixtures, sauces, soups, purees, batters, and for wet chopping.

1. Make sure that the variable speed control is set to OFF position.
2. Load the container before placing in on the motor base. Place liquids and soft foods in the container first, solid items and ice last. Although not necessary for blending, you may want to cut or break food into smaller pieces for more precise measuring of ingredients.
3. Attach the lid properly. Always use the complete lid when blending (unless the tamper is inserted through the lid plug opening). Especially when blending hot ingredients, make sure the lid is securely latched.
4. With the motor is off, set the wet blade container on the motor base by aligning it over the centering pad.  
Do not attempt to put a container on an operating motor base or to operate a motor base without a container properly in place.
5. Activate the machine by turning the ON/OFF (Pos. O/I) Switch to ON (Pos. I), always start your machine on OFF position and then slowly increase to the desired speed.
6. **Be extremely careful when handling and processing hot ingredients and making hot soups and sauces.**
7. Due to the machine's speed, processing times are much quicker than standard appliances. Until you are familiar with the machine, count your time carefully to avoid over processing.
8. After turning the machine off, wait until the blades completely stop before removing the lid or container from the motor base.

### Blending quantities and processing times

Ingredients	Blending quantity	Time
Carrot	e.g. 800g carrot + 1200ml water	30 sec

### Care and cleaning

#### Container

To prepare you new machine for initial use, follow the steps below. This will clean the unit. Fill the container half full with warm water and add a couple drops of liquid dish washing detergent to the container.

1. Snap or push the complete 2-part lid into locked position.
2. Turn on the machine and slowly increase the speed to speed MAX.
3. Run the machine on High speed for 30 to 60 seconds.
4. Turn off the machine, and rinse and drain the container.

#### Lid, Lid Plug and Tamper

Separate the lid and lid plug. Wash the parts in warm soapy water. Rinse clean under running water, and dry. Reassemble before use. Lid, lid plug and tamper are dishwasher safe.

#### Motor Base

1. Unplug the power cord.
2. Wash the outside surface with a damp soft cloth or sponge, which has been rinsed in a mild solution of liquid detergent. Do not place the motor base in water.
3. Thoroughly clean the switches so they work freely. They may become sticky from use. Use a moistened cotton swab to clean the grooves around the water-shielded switches. Immediately dry any excess water.
4. Polish with a soft cloth.

**Warning: Electrical shock hazard.**

Disconnect power before cleaning machine. Failure to follow instructions can cause death or electrical shock.

### Overload protection













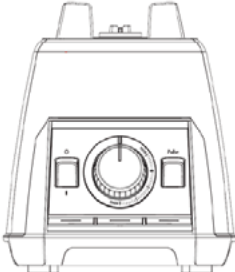













The appliance is equipped with overload protection. This prevents the motor being damaged by overloading.

If the appliance switches off during operation, proceed as follows.

- Move the speed controller to the home position, switch the appliance off using the on/off button (Pos. O), unplug and leave to cool down for approximately 15-20 minutes.
- Remove the jug and place the drive unit to one side.
- Press the reset button on the bottom of the drive unit (see image). If the reset button cannot be pressed into the appliance, let it cool down more and try again later.
- Place the jug back on the drive unit, reconnect the appliance to the power supply and continue blending.

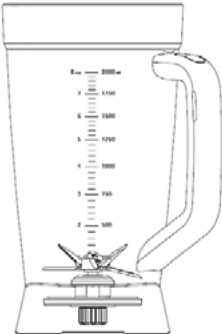

This marking indicates that this product should not be disposed with other household wastes throughout the EU. To prevent possible harm to the environment or human health from uncontrolled waste disposal, recycle it responsibly to promote the sustainable reuse of material resources. To return your used device, please use the return and collection systems or contact the retailer where the product was purchased. They can take this product for environmental safe recycling.





 in homes since 1948

PB-1600S\_20\_02

**AS WILFA**  
Industriveien 25  
1481 Hagan  
Norway

[wilfa.com](http://wilfa.com)